

# **Bellucci** *Slim Caffè*

**Machine à café automatique**

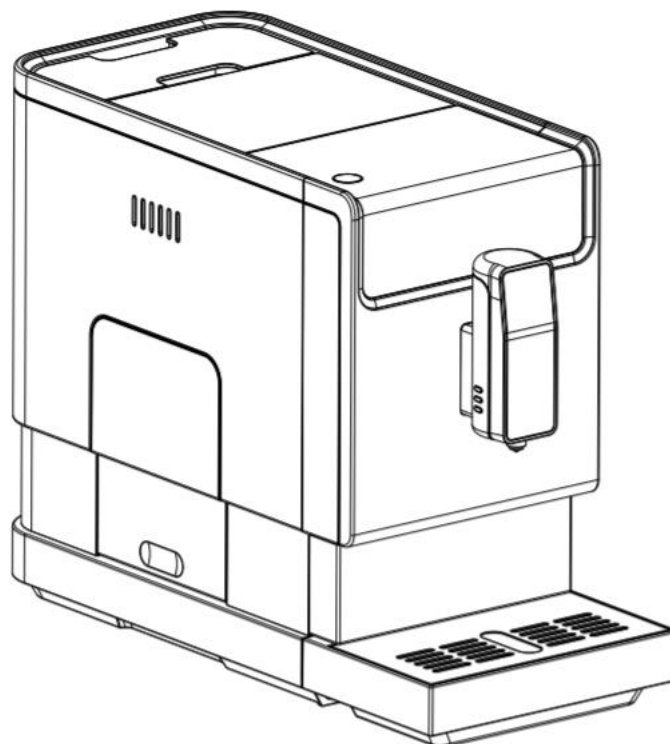

**Manuel d'instructions**

## RENSEIGNEMENTS IMPORTANTS

Pour des raisons de sécurité, vous devez lire les instructions attentivement avant d'utiliser l'appareil pour la première fois. Conservez les instructions pour pouvoir les consulter ultérieurement.

L'appareil est conçu pour un usage domestique et ne doit être utilisé que conformément à ce manuel d'instructions. Manipulez toujours l'appareil avec précaution et prévenez les autres utilisateurs des dangers potentiels.

**Ces instructions sont également offertes dans un autre format, par exemple sur un site Web.**

**DANGER** : une mauvaise utilisation peut causer des blessures!

## À FAIRE

1. Vérifiez que la tension du réseau indiquée sur la plaque signalétique correspond à celle du réseau électrique local.
2. Déroulez et redressez le cordon d'alimentation avant d'utiliser l'appareil.
3. Placez l'appareil sur une surface ferme et stable.
4. L'appareil doit être utilisé et placé sur une surface stable.
5. Dans les conditions suivantes, débranchez l'appareil de la prise de courant :
  - Avant que le réservoir d'eau ne soit rempli d'eau.
  - Avant de retirer ou d'installer des pièces sur l'appareil.
  - Avant le nettoyage ou l'entretien de l'appareil.
  - Lorsque l'appareil ne fonctionne pas correctement.
  - Après avoir utilisé l'appareil.
6. Videz le réservoir d'eau lorsque l'appareil n'est pas utilisé pendant une longue période.
7. Laissez l'appareil refroidir avant d'installer ou de retirer des pièces, et avant de nettoyer l'appareil.
8. Utilisez toujours de l'eau froide pour faire du café. L'eau chaude ou d'autres liquides pourraient endommager la machine à café.
9. Si le cordon d'alimentation est endommagé, il doit être remplacé par le fabricant ou son agent de service ou une personne possédant des qualifications similaires afin d'éviter tout danger.
10. Utilisez le moulin pour moudre les grains de café seulement.
11. Les enfants ne doivent pas jouer avec l'appareil.
12. Débranchez toujours l'appareil s'il est laissé sans surveillance et avant de l'assembler, de le désassembler ou de le nettoyer.
13. L'appareil peut être utilisé par des personnes ayant des capacités physiques, sensorielles ou mentales réduites ou manquant d'expérience et de connaissances si elles sont supervisées ou encadrées par une personne maîtrisant l'utilisation sécuritaire de l'appareil et si elles comprennent les risques possibles.
14. Cet appareil ne doit pas être utilisé par des enfants. Gardez l'appareil et son cordon hors de la portée des enfants.
15. Cet appareil est conçu pour un usage domestique seulement.

## À NE PAS FAIRE

1. Ne laissez pas les enfants toucher l'appareil ou le cordon d'alimentation pendant le fonctionnement.
2. N'utilisez pas de rallonge électrique à moins que l'autorité compétente ne l'ait approuvée.
3. Ne laissez pas l'appareil sans surveillance lorsqu'il est branché.
4. N'utilisez pas l'appareil à l'extérieur.
5. N'utilisez pas l'appareil à d'autres fins que celles prévues.
6. Ne laissez pas le cordon pendre sur le bord d'une table ou d'un comptoir ou toucher une surface chaude.
7. N'utilisez pas et ne placez pas l'appareil sur une surface humide ou chaude.
8. N'utilisez pas l'appareil si le plateau égouttoir n'est pas positionné correctement.
9. N'immergez pas l'appareil dans l'eau ou dans tout autre liquide.
10. N'utilisez pas l'appareil si l'une de ses pièces est endommagée.
11. N'utilisez pas l'appareil s'il ne fonctionne pas correctement.
12. Ne débranchez pas l'appareil en tirant sur le cordon d'alimentation.
13. Ne placez pas le cordon d'alimentation sur le bord tranchant d'un objet.
14. N'essayez pas d'ouvrir le corps principal ou de démonter des pièces de l'appareil, car il ne contient aucune pièce réparable.
15. L'appareil se nettoie normalement après l'utilisation et n'est pas destiné à être immergé dans l'eau pour le nettoyage. L'appareil ne doit pas être immergé.
16. L'utilisation d'accessoires non inclus dans la boîte n'est pas recommandée. Elle peut être dangereuse et doit être évitée.
17. Ne placez pas l'appareil sur ou près d'un brûleur électrique ou à gaz chaud, ou dans un four chauffé.
18. N'utilisez pas la fonction d'eau chaude en continu avec plus d'un réservoir d'eau.

## A. APPRENEZ À CONNAÎTRE VOTRE MACHINE À CAFÉ AUTOMATIQUE.

### I. DESCRIPTION GÉNÉRALE

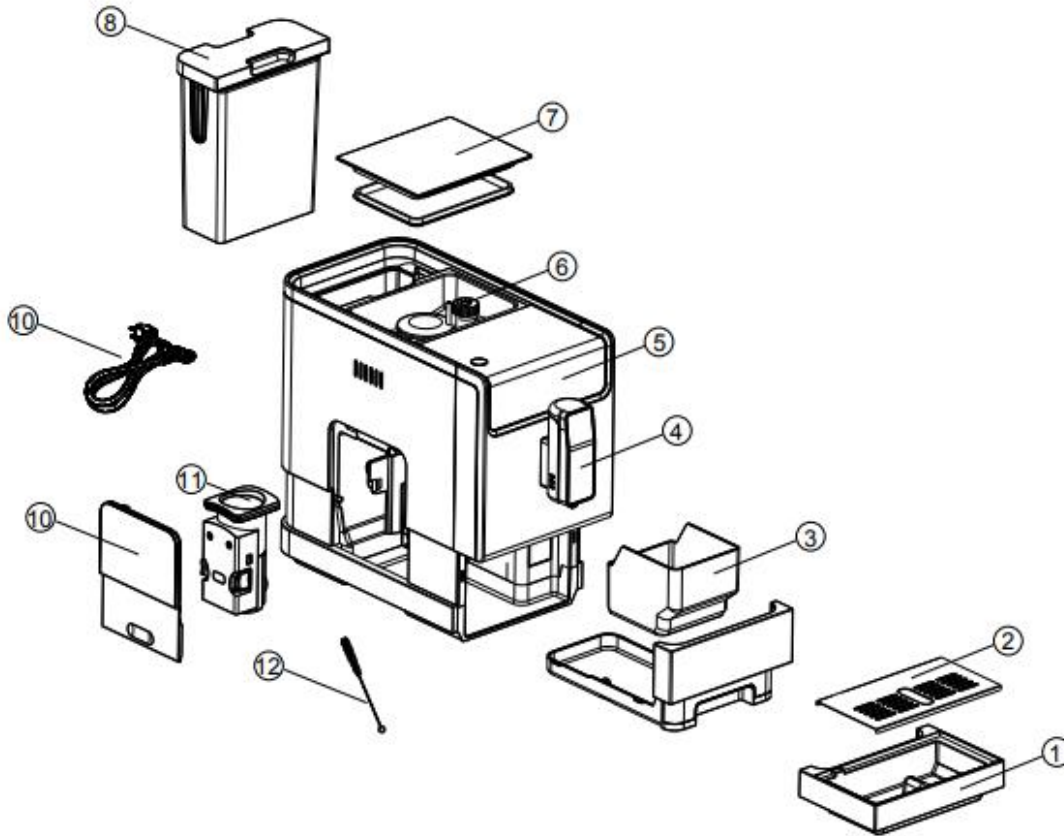







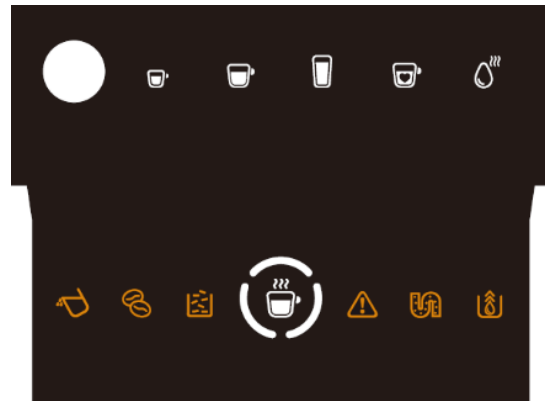
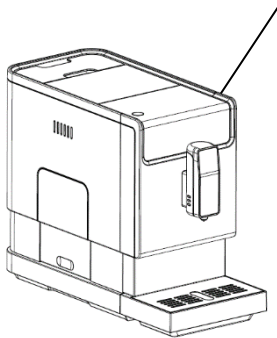





1.	Plateau égouttoir externe	2.	Couvercle de plateau égouttoir
3.	Réceptacle à marc de café	4.	Buse de distribution du café réglable
5.	Panneau de commande	6.	Contenant à grains de café
7.	Couvercle du contenant à grains de café	8.	Réservoir d'eau
9.	Plateau égouttoir interne	10.	Panneau d'entretien
11.	Groupe d'infusion	12.	Brosse de nettoyage
13.	Cordon d'alimentation		

## II. PANNEAU DE COMMANDE ET BOUTON MARCHÉ/ARRÊT

Bouton MARCHÉ/ARRÊT



	Clignotement : niveau d'eau bas/réservoir d'eau manquant.
	Manque de grains de café.
	Allumé en continu : récipient à marc de café plein. Clignotement : plateau égouttoir interne/récipient à marc de café manquant.
	Allumé en continu : groupe d'infusion manquant/installé incorrectement. Clignotement : panneau d'entretien ouvert/installé incorrectement.
	Allumé en continu : détartrage requis. Clignotement : détartrage en cours.
	Fonction de vidange du système en marche.
	Bouton MARCHÉ/ARRÊT
	Bouton d'eau chaude
	Bouton de café corsé
	Bouton de café doux
	Bouton de café Americano
	Bouton de café préféré
	Témoin d'infusion de café

## III. ACCESSOIRES

Trois sachets de produit de nettoyage sont inclus dans la boîte pour le processus de détartrage.

## B. INSTALLATION DE LA MACHINE

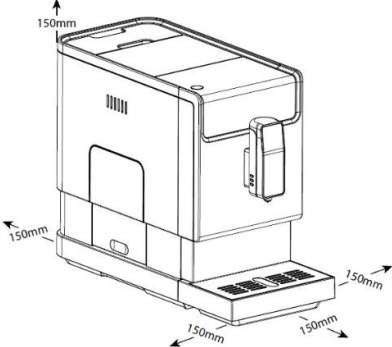
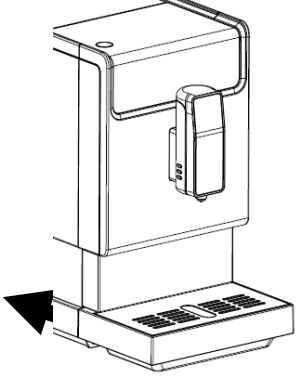
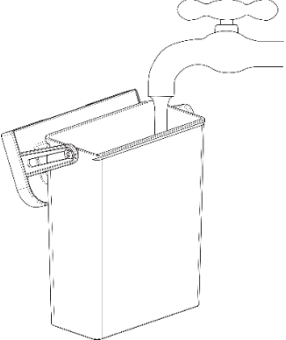
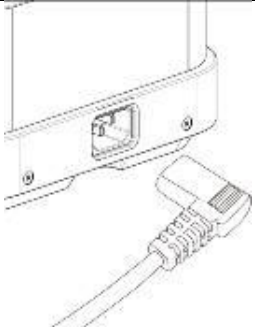

<p>1. Retirez les pellicules de protection, les autocollants et tout autre matériel d'emballage de l'appareil.</p>	
<p>2. Choisissez une surface sûre et stable avec une alimentation électrique facilement accessible et prévoyez les distances minimales par rapport aux côtés de la machine.</p>	
<p>3. Insérez le plateau égouttoir externe. Veillez à ce qu'il soit correctement inséré.</p>	
<p>4. Remplissez le réservoir d'eau (consultez « REMPLISSAGE DU RÉSERVOIR D'EAU »).</p>	
<p>5. Remplissez le contenant à grains de café (consultez « REMPLISSAGE DU CONTENANT À GRAINS DE CAFÉ »).</p>	
<p>6. Déroulez et redressez le cordon d'alimentation et insérez la fiche dans la prise située à l'arrière de la machine. Insérez l'autre extrémité du cordon d'alimentation dans une prise murale de tension appropriée.</p>	

## C. Utilisation quotidienne

### I. PRÉPARATION DE VOTRE CAFÉ

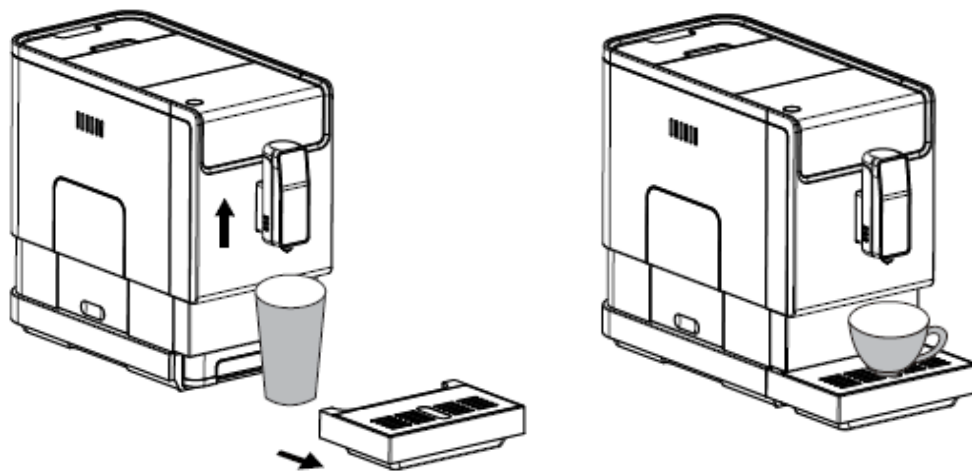
1. Allumez l'appareil en appuyant sur le bouton marche/arrêt et assurez-vous que le plateau égouttoir se trouve sous la buse de distribution de café et que le réservoir d'eau contient de l'eau. L'appareil effectue un rinçage automatique en utilisant l'équivalent d'une petite tasse d'eau. Vous pouvez l'arrêter en appuyant sur le bouton d'eau chaude.
2. L'appareil se met alors en mode veille.
3. Placez une tasse sous la buse de distribution de café et réglez la hauteur de la buse pour qu'elle corresponde à la tasse. Selon la taille de la tasse (trop haute ou trop large), vous pouvez retirer le plateau égouttoir ou ajuster sa position comme ci-dessous :



4. En fonction du goût du café que vous souhaitez obtenir, appuyez sur le bouton de café corsé  ou de café doux .
5. Le bouton de café sur lequel vous appuyez s'allume et le témoin d'infusion et l'éclairage sous la buse de distribution s'allument pour indiquer que l'appareil prépare une tasse de café. Vous pouvez arrêter la distribution du café en appuyant à nouveau sur le bouton.
6. Lorsque l'appareil se remet en état de veille, le café est prêt à être servi.

**Conseil 1 :** le bouton de café corsé offre un goût plus intense, ce qui est recommandé pour l'espresso, tandis que les volumes des deux boutons de café peuvent être réglés (consultez la page 12, section D, Réglages supplémentaires).

**Conseil 2 :** le rinçage automatique ne se produit pas si l'appareil est éteint pendant un certain temps. Vous pouvez désactiver cette fonction en effectuant les étapes suivantes et l'activer de la même manière.

Étape 1) Retirez le panneau d'entretien.

Étape 2) Appuyez sur le bouton marche/arrêt jusqu'à ce que vous entendiez un petit signal sonore.

**Remarque :** appuyez sur le bouton d'eau chaude (consultez la page 9, section IV) pour nettoyer les pièces internes de la machine à café avant la première utilisation.

## II. REMPLISSAGE DU RÉSERVOIR D'EAU

Lorsque le témoin  clignote, le niveau d'eau du réservoir est bas et il faut le remplir.

1. Soulevez le réservoir d'eau en utilisant le couvercle comme poignée.

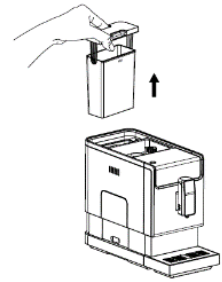

2. Rincez le réservoir d'eau avec de l'eau fraîche, puis remplissez le réservoir jusqu'au niveau « Max » et replacez-le dans la machine. Assurez-vous qu'il soit entièrement inséré.

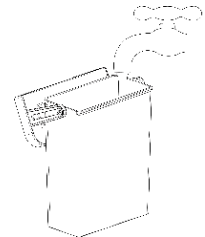

**Remarque :** pour éviter tout débordement du réservoir d'eau, n'ajoutez pas d'eau directement dans l'appareil avec un autre contenant.

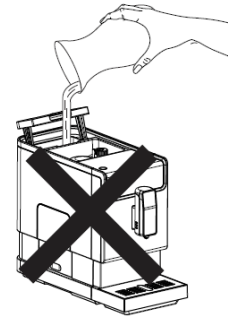

**IMPORTANT :** ne remplissez jamais le réservoir avec de l'eau tiède, chaude, gazeuse ou tout autre liquide qui pourrait endommager le réservoir d'eau et la machine.

## III. REMPLISSAGE DU CONTENANT À GRAINS DE CAFÉ

Lorsque le témoin  clignote, vous devez remplir la machine de grains de café :

1. Retirez le couvercle de contenant à grains de café.

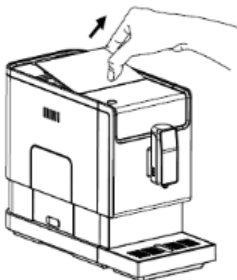

2. Versez lentement les grains de café.

3. Remettez le couvercle du contenant en place.

**IMPORTANT :** remplissez uniquement le contenant à l'aide de grains de café. Le café moulu, le café instantané, le café caramélisé et tout autre objet peuvent endommager la machine.



#### IV. DISTRIBUTION D'EAU CHAUDE

L'appareil peut distribuer de l'eau chaude en appuyant simplement sur le bouton d'eau chaude. Le bouton d'eau chaude s'allume et le témoin d'infusion de café et l'éclairage sous la buse de distribution s'allument pour indiquer que l'appareil chauffe l'eau. Lorsque le bouton d'eau chaude et l'éclairage s'éteignent, l'eau est prête à être servie.

#### V. FONCTION DE CAFÉ PRÉFÉRÉ

Vous pouvez utiliser la fonction de café préféré pour mémoriser le volume souhaité de café doux, de café corsé et de café Americano, qui ne peut pas être réglé facilement par d'autres personnes.

##### 1. Configuration du réglage de café préféré

a) Appuyez sur le bouton de café préféré  pendant 2 secondes, puis les boutons de café doux, de café corsé, de café Americano et d'eau chaude clignotent et vous pouvez sélectionner l'un d'entre eux pour mémoriser le volume.



b) Lorsque vous sélectionnez un espresso corsé, un espresso doux, un café Americano ou de l'eau chaude, vous verrez la boisson s'écouler. Vous pouvez ensuite appuyer et maintenir la pression pour continuer la distribution et l'arrêter en relâchant le bouton. Ensuite, le volume sera mémorisé.



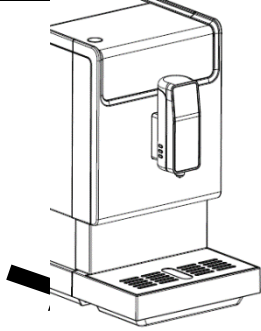
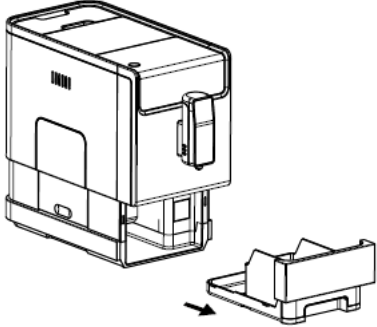

##### 2. Utilisation de la fonction de café préféré

a) Appuyez sur le bouton de café préféré  pour que la machine prépare la boisson préférée en mémoire.

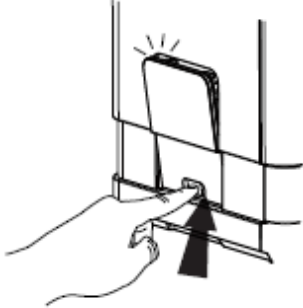
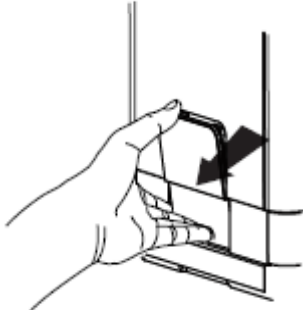
## VI. NETTOYAGE QUOTIDIEN DE L'APPAREIL

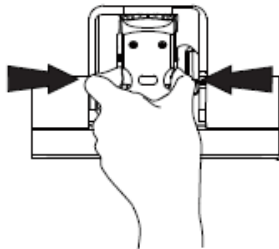
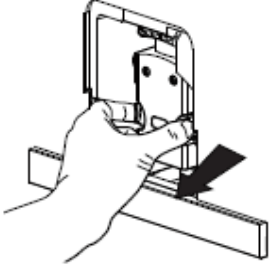
Un nettoyage et un entretien réguliers de l'appareil sont très importants pour prolonger sa durée de vie.

<p>1. Retirez le plateau égouttoir externe.</p>	
<p>2. Retirez l'eau à l'intérieur du plateau égouttoir dans l'évier et lavez-le à l'eau fraîche. Ensuite, séchez-le.</p>	
<p>3. Retirez le plateau égouttoir interne et le récipient à marc de café en les faisant glisser.</p>	
<p>4. Videz le récipient à marc de café et lavez-le à l'eau fraîche. Ensuite, séchez-le.</p> <p>Remarque : lorsque le témoin  s'allume, le récipient à marc de café doit être vidé.</p>	
<p>5. Abaissez le panneau d'entretien.</p>	
<p>6. Retirez le panneau d'entretien.</p>	

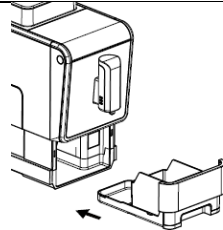
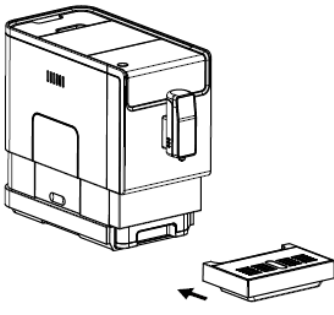
<p>7. Appuyez sur le bouton de déverrouillage.</p>	
<p>8. Retirez le groupe d'infusion.</p>	
<p>9. Nettoyez le groupe d'infusion à l'eau fraîche. Ensuite, séchez le groupe d'infusion.</p>	
<p>10. Remettez le groupe d'infusion dans sa position initiale et réinstallez le panneau d'entretien dans sa position initiale.</p> <p>Remarque : lorsque le témoin  reste allumé, cela indique que le groupe d'infusion est manquant/installé incorrectement.</p> <p>Lorsque le témoin  clignote, cela signifie que le panneau d'entretien est manquant ou mal installé.</p>	
<p>11. Placez le récipient à marc de café sur le plateau égouttoir interne et réinsérez-le dans sa position initiale.</p> <p>Remarque : Lorsque le témoin  clignote, cela signifie que le récipient à marc de café est manquant.</p>	
<p>12. Placez le plateau égouttoir externe dans sa position d'origine.</p>	

## VII. Arrêt de la machine

Éteignez l'appareil en appuyant sur le bouton marche/arrêt.

## VIII. Arrêt automatique

L'appareil est équipé d'une fonction d'arrêt automatique. Selon le mode que vous avez sélectionné, l'appareil aura un délai d'arrêt automatique différent (consultez la section « D. Réglages supplémentaires - III Sélection de mode »).

## D. RÉGLAGES SUPPLÉMENTAIRES

### I. RÉGLAGE DU VOLUME DE VOTRE CAFÉ/EAU CHAUDE

Vous pouvez mémoriser le volume de café souhaité pour l'espresso corsé, l'espresso doux, l'Americano et l'eau chaude de 25 ml à 250 ml.

1. Lorsque vous préparez votre café (café corsé, café doux ou Americano) ou que vous distribuez de l'eau chaude, appuyez et maintenez enfoncé le bouton que vous avez sélectionné. L'appareil continuera à distribuer le café ou l'eau chaude.
2. Lorsque le volume de café correspond au volume souhaité, relâchez le bouton. Deux signaux sonores se font entendre, indiquant que le volume de café est en cours de mémorisation.

### II. RÉGLAGE DE LA MOUTURE

Vous pouvez régler le moulin en fonction du goût de votre café en tournant le bouton de réglage situé dans le contenant à grains de café :

1. Lorsque le moulin est en train de moudre les grains de café pendant la préparation du café, vous pouvez tourner le bouton pour effectuer le réglage (ATTENTION : ne procédez jamais au réglage de la mouture lorsque le moulin n'est pas en marche. Cela pourrait endommager le moulin).
2. Les points sur le bouton de réglage indiquent la finesse de la mouture.

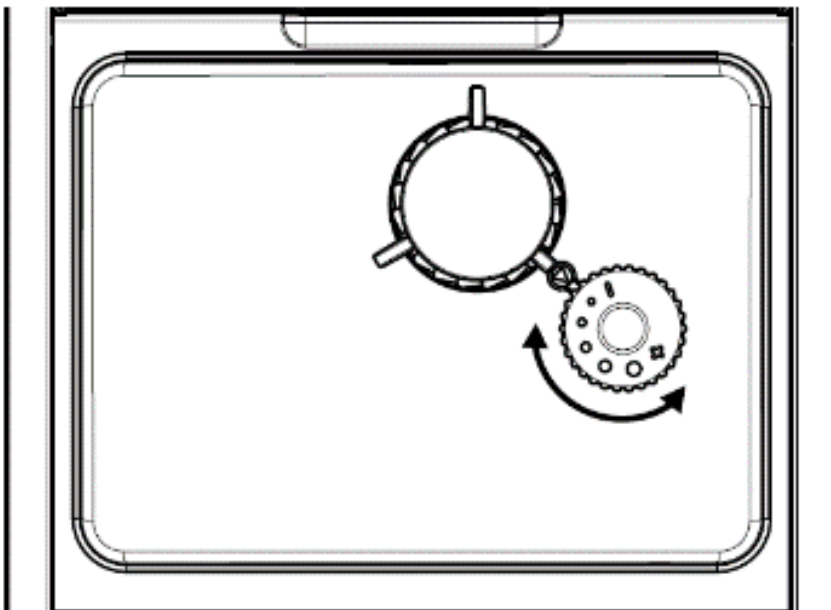





### III. SÉLECTION DE MODE

L'appareil dispose de trois réglages différents : le réglage par défaut, le mode ECO et le mode accéléré. En mode ECO, l'appareil permet de réduire la consommation d'électricité davantage. En mode accéléré, l'utilisateur peut préparer son café plus rapidement qu'en utilisant le réglage par défaut.

	Mode ECO	Mode accéléré	Réglage par défaut
Lampe d'éclairage	Non	Oui	Oui
Préinfusion*	Oui	Non	Oui
Délai d'arrêt automatique	10 min.	30 min.	20 min.
Mémorisation du volume	Oui	Oui	Oui

\* Remarque : la fonction de préinfusion humidifie les grains moulus dans le groupe d'infusion avec une petite quantité d'eau avant l'extraction complète. Cela permet de dilater le marc de café et de créer une plus grande pression dans le groupe d'infusion, ce qui favorise l'extraction des huiles et de la saveur des grains moulus.

1. Lorsque la machine est en mode veille, appuyez sur le bouton  pendant 5 secondes.
2. Les boutons indiqués présenteront les indications suivantes dans différents réglages :











	Bouton d'eau chaude 	Bouton de café corsé 	Bouton de café doux 
Mode ECO	Allumage	Clignotement	Clignotement
Mode accéléré	Clignotement	Allumage	Clignotement
Réglage par défaut	Clignotement	Clignotement	Allumage

3. Appuyez sur le bouton d'eau chaude pour le mode ECO, sur le bouton de café corsé pour le mode accéléré et sur le bouton de café doux pour le réglage par défaut. Deux signaux sonores se font entendre, indiquant que le mode a été sélectionné. (Remarque : si vous appuyez sur le bouton lumineux correspondant à chaque mode, la machine ne répondra pas).
4. Si vous souhaitez que le réglage reste inchangé, appuyez à nouveau sur le bouton  ou attendez 5 secondes pour que la machine revienne à l'état de veille.

## E. NETTOYAGE ET ENTRETIEN

### I. DÉTARTRAGE





Lorsque le témoin  clignote, cela indique que l'appareil nécessite un détartrage. L'appareil restera dans le meilleur état possible si cette fonction est utilisée au moins une fois par mois ou plus régulièrement, selon la dureté de l'eau utilisée. Vous devez procéder comme suit :

1. Remplissez le réservoir d'eau complètement.
2. Ajoutez un sachet de produit nettoyant inclus dans la boîte dans le réservoir d'eau.  
**IMPORTANT : n'utilisez pas de vinaigre ou d'autres produits de nettoyage pour détartrer cet appareil. Un produit de nettoyage pourrait endommager l'appareil.**
3. Branchez l'appareil.
4. Placez un récipient de format adéquat sous la buse de distribution de café.
5. En mode veille, appuyez sur  et le bouton de café corsé  pendant 5 secondes. Un signal sonore se fait entendre et le témoin  et le bouton de café corsé  clignotent.
6. Appuyez sur le bouton de café corsé  pour confirmer le début du processus de détartrage. Pour revenir à l'état de veille, appuyez sur .
7.  clignote pour indiquer que l'appareil est en cours de détartrage.  
**(Attention : tenez votre peau/corps à l'écart de l'eau chaude).**
8. Lorsque toute l'eau du réservoir est écoulee, le témoin  et le bouton de café corsé  clignotent. Retirez toute la solution restante dans le réservoir d'eau et remplissez le réservoir d'eau normale du robinet jusqu'au niveau « max ». Lorsque le réservoir est rempli d'eau, le témoin  s'éteint. L'appareil poursuit ensuite le processus de détartrage, en commençant par utiliser la moitié du réservoir d'eau, puis en attendant environ 1 minute, avant d'utiliser le reste de l'eau du réservoir.
9. Lorsque le processus de détartrage est terminé, l'appareil s'éteint automatiquement.

**Remarque : veuillez être patient pendant le processus et assurez-vous que l'appareil s'éteigne automatiquement pour confirmer que le processus de détartrage est terminé.**

## II. FONCTION DE VIDANGE DU SYSTÈME





Il est recommandé d'utiliser la fonction de vidange du système avant une longue période d'inutilisation, pour le protéger contre le gel et avant de confier l'appareil à un réparateur.

1. En mode veille, appuyez simultanément sur le témoin  et le bouton de café doux  pendant 5 secondes.
2. Le témoin  clignotera.
3. Retirez le réservoir d'eau de l'appareil.  s'allume en continu, ce qui indique que la fonction de vidange du système est en cours. Vous pouvez appuyer sur  avant de retirer le réservoir d'eau pour revenir à l'état de veille.
4. Lorsque la fonction de vidange du système est terminée, l'appareil s'éteint automatiquement.

**Important : après avoir exécuté la fonction de vidange du système, appuyez sur le bouton d'eau chaude jusqu'à ce que l'eau sorte s'écoule de la buse de distribution lorsque la machine à café est utilisée à nouveau.**

## III. RINÇAGE MANUEL

Vous pouvez effectuer un cycle de rinçage manuel pour nettoyer la buse de distribution après l'utilisation. Il est également conseillé d'effectuer un rinçage manuel si l'appareil n'a pas été utilisé pendant une longue période.

1. En état de veille, appuyez simultanément sur  et le bouton d'eau chaude .
  2. Le bouton d'eau chaude , le bouton de café corsé  et le bouton de café doux  s'éteignent. Une petite quantité d'eau qui est utilisée pour le rinçage s'écoule de la buse de distribution.
- Danger : l'eau qui s'écoule de la buse de distribution est chaude et est recueillie dans le plateau égouttoir situé plus bas. Évitez tout contact avec les éclaboussures d'eau.**
3. Après le rinçage, l'appareil revient à l'état de veille.

## IV. NETTOYAGE DE L'APPAREIL

1. Débranchez le cordon d'alimentation de la prise électrique.
2. Videz toute l'eau dans les plateaux égouttoirs interne et externe.
3. Utilisez un chiffon humide ou un produit de nettoyage non abrasif pour nettoyer les taches d'eau sur l'appareil.

**IMPORTANT :** n'utilisez jamais d'agents abrasifs, de vinaigre ou de produit détartrant non fourni dans la boîte pour nettoyer l'appareil.

## V. Nettoyage de la sortie de café moulu

Le café moulu peut rester collé sur la paroi de la sortie de l'appareil après une longue période d'utilisation. Il est suggéré de nettoyer la sortie en effectuant les étapes suivantes afin de s'assurer que le café moulu puisse être acheminé vers le groupe d'infusion.

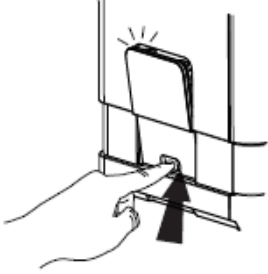
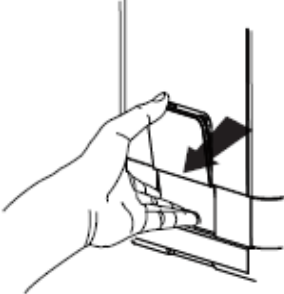
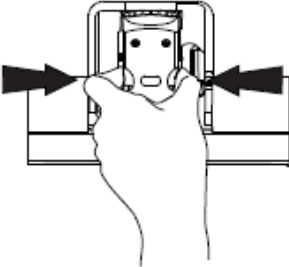
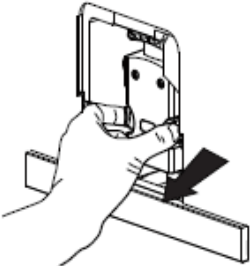
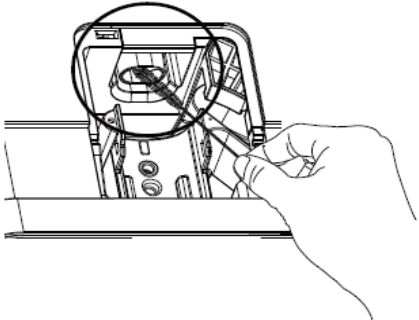
<p>1. Appuyez sur la section encastrée du panneau d'entretien.</p>	
<p>2. Retirez le panneau d'entretien.</p>	
<p>3. Appuyez sur le bouton de déverrouillage du groupe d'infusion.</p>	
<p>4. Retirez le groupe d'infusion.</p>	
<p>5. Utilisez la brosse de nettoyage pour nettoyer la sortie de café moulu.</p>	



## DÉPANNAGE

PROBLÈME	CAUSE	SOLUTION
L'appareil ne fonctionne pas.	L'appareil n'est pas raccordé à l'alimentation électrique.	- Branchez-le et appuyez sur le bouton de marche/arrêt.  - Vérifiez le câble et la fiche.
Pas de réponse ou réponse retardée après plusieurs essais d'appui sur un bouton de fonction du panneau.	- L'appareil est soumis à une interférence électromagnétique.  - De la saleté est présente sur le panneau.	- Débranchez l'appareil. Redémarrez l'appareil après quelques minutes.  - Nettoyez le panneau avec le chiffon fourni.
Le café n'est pas assez chaud.	- Les tasses n'ont pas été préchauffées.  - Le groupe d'infusion est trop froid.	- Réchauffez les tasses. - Rincez l'appareil au moins 3 fois avant de préparer le café.
Le café ne s'écoule pas de la buse de distribution.	La fonction de vidange du système a peut-être été utilisée auparavant.	Appuyez sur le bouton d'eau chaude jusqu'à ce que l'eau s'écoule de la buse de distribution.
La première tasse de café est de mauvaise qualité.	La première activation du moulin ne produit pas une quantité suffisante de café moulu qui est acheminée au groupe d'infusion.	Jetez ce café. Les autres cafés seront toujours de bonne qualité.
Le café n'a pas de crème.	- Les grains de café ne sont pas frais.	Changez les grains ou utilisez une marque adéquate de café en grains.
Les boutons tactiles ne sont pas sensibles.	Vous n'appuyez pas sur le bouton tactile par l'avant de l'appareil.	Appuyez sur la partie inférieure de l'icône du bouton tactile depuis l'avant de l'appareil.
L'appareil nécessite trop de temps pour chauffer.	Une quantité excessive de calcaire s'est accumulée.	Détartrez l'appareil.
Le réservoir d'eau est retiré/le niveau d'eau est très bas dans le réservoir d'eau, mais le témoin n'affiche pas d'alerte.	La zone près du connecteur du réservoir d'eau est humide.	Essuyez l'eau autour du connecteur du réservoir d'eau.
Le plateau égouttoir interne est rempli d'une grande quantité d'eau.	Le café moulu est trop fin et empêche l'eau de s'écouler.	Régalez la finesse de mouture du café sur un point plus gros pendant le fonctionnement du moulin.
Le café est distribué trop lentement ou goutte à goutte.	Le café moulu est trop fin et empêche l'eau de s'écouler.	Régalez la finesse de mouture du café sur un point plus gros pendant le fonctionnement du moulin.
Le témoin de manque de grains de café clignote, mais il y a encore beaucoup de grains de café dans le contenant.	La sortie interne de café moulu est bloquée.	Suivez les étapes de la section E (V. Nettoyage de la sortie de café moulu).